

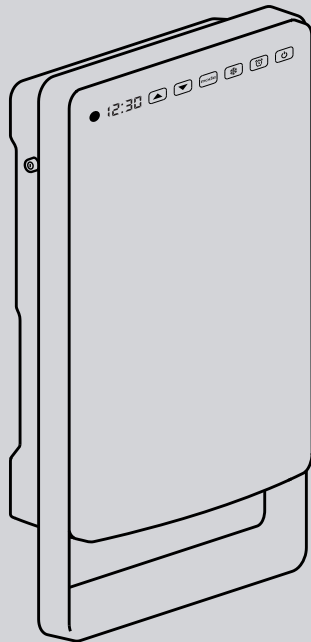

# TOUCH

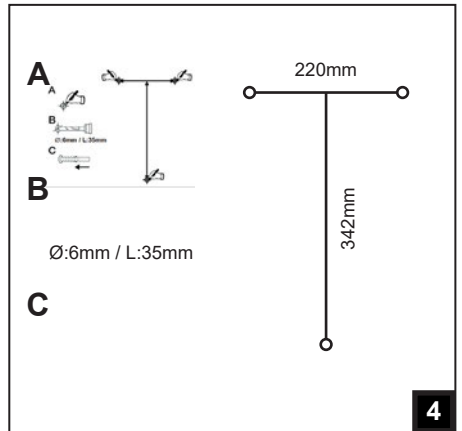

Tartsa ezeket az utasításokat biztonságos helyen további referencia céljából.

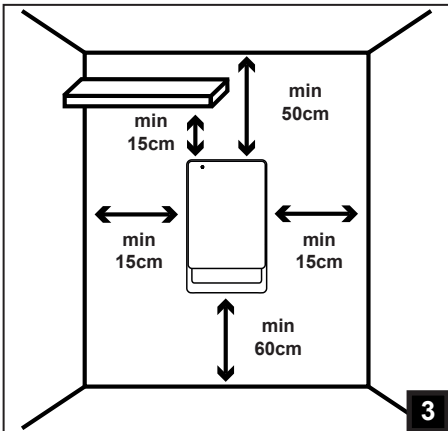
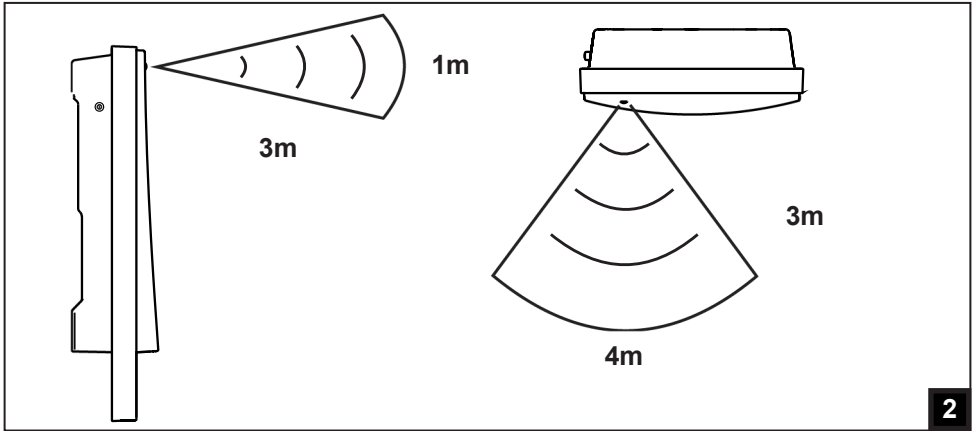
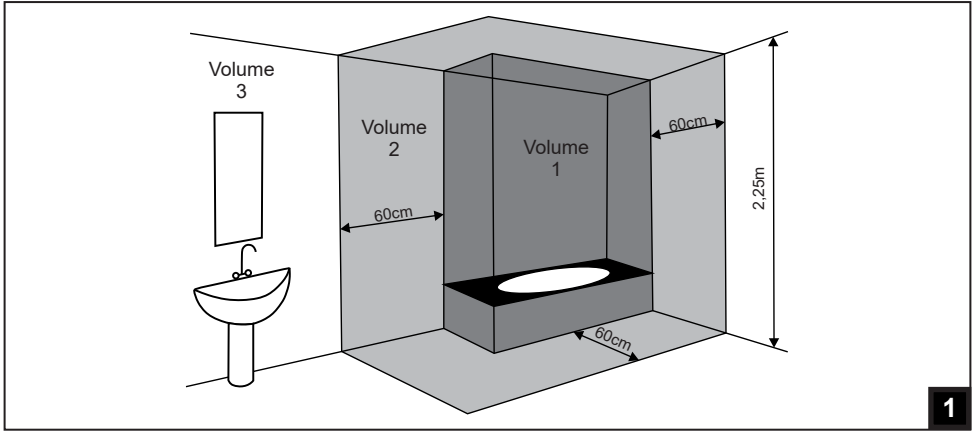

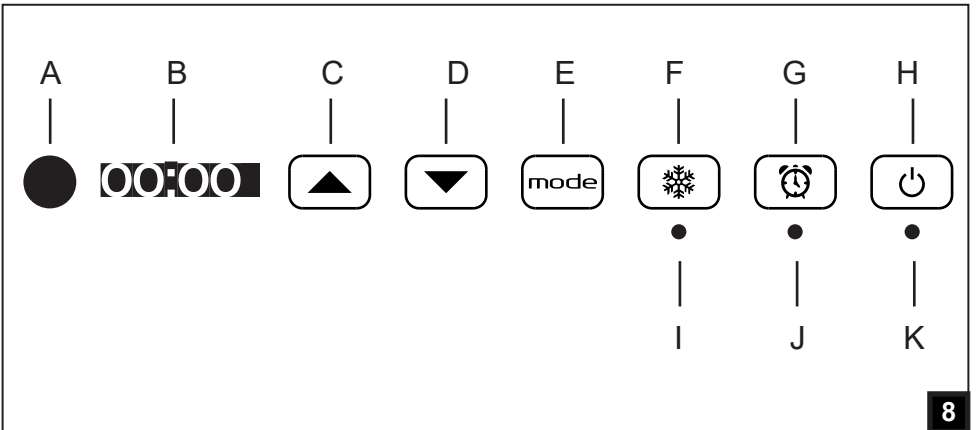
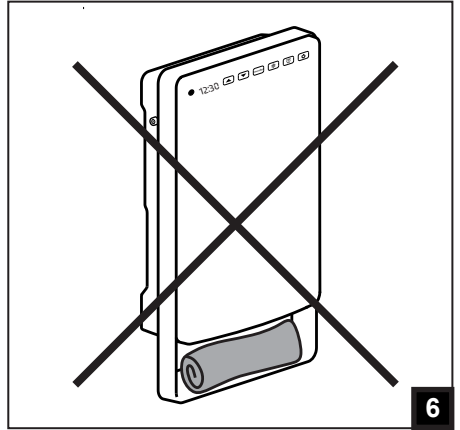
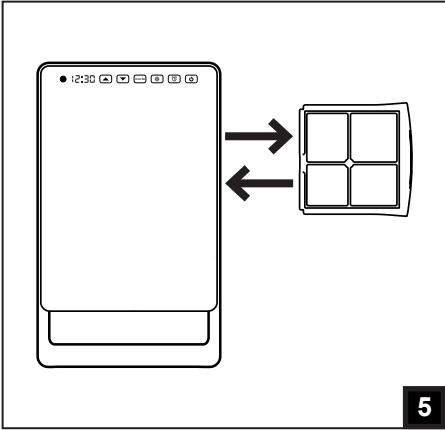

A radiátor üzemeltetése előtt kérjük, olvassa el figyelmesen az utasításokat, hogy elkerülje a sérüléseket és a veszélyes helyzeteket. A radiátornak a használati útmutatóban meghatározottaktól eltérő használata tüzet, áramütést

vagy sérüléseket okozhat, és minden jóállás érvényét veszti.

A jóállás nem vonatkozik semmilyen hibára, sérülésre, veszteségre, sérülésre vagy sérülésre, amelyet a radiátor helytelen használata vagy annak következményei okoztak. Az állami törvények által diktált jogokat nem sérti. A garancia egyik feltétele sem zárja ki az állami törvényekben foglalt feltételeket vagy garanciákat, amelyeket nem lehet kizárni vagy módosítani. Bármely művelet előtt vegye le a csomagolást és ellenőrizze a termék integritását. Hiba vagy sérülés esetén ne próbálja meg saját maga megjavítani, hanem forduljon a forgalmazóhoz.

Ne engedje, hogy a gyermekek játszanak a csomagolással, és óvják a környezetet a csomagolás ártalmatlanításával, a hulladékkezelésre vonatkozó jogszabályoknak betartásával.

## 1. Az Ön biztonsága érdekében

- Ez a készülék normál háztartási használatra készült, és nem használható járművekben, hajókon vagy repülőgépeken.
- A készüléket 8 éves vagy annál idősebb gyermekek, valamint csökkent fizikai, érzékszervi vagy mentális képességű, illetve tapasztalattal és tudással nem rendelkező személyek csak felügyelet vagy a készülék biztonságos használatára vonatkozó utasítások betartása mellett használhatják, és megértik a lehetséges veszélyeket. Gyermekek nem játszhatnak a készülékkel. Gyermekek felügyelet nélkül nem végezhetnek tisztítást és felhasználói karbantartást.
- A 3 év alatti gyermekeket tartsa távol, kivéve, ha folyamatos felügyelet alatt állnak.
- A 3 éves és 8 év alatti gyermekek csak akkor kapcsolhatják be/ki a készüléket, ha azt a rendeltetésszerű használati helyére helyezték vagy telepítették, és felügyelet vagy a készülék biztonságos használatára vonatkozó utasítások betartása mellett és a lehetséges veszélyek megértése mellett. A 3 éves és 8 év alatti gyermekek nem csatlakoztathatják, nem szabályozhatják és nem tisztíthatják a készüléket, és nem végezhetnek felhasználói karbantartást.
- **FIGYELMEZTETÉS** — *A termék egyes részei nagyon felforrósodhatnak és égési sérüléseket okozhatnak. Különös figyelmet kell fordítani gyermekek és veszélyeztetett személyek jelenlétében.*
- Győződjön meg arról, hogy a hálózati feszültség megfelel a típustáblán feltüntetett értékeknek: 230-240V~, 50Hz. Ez a fűtőberendezés vízálló az IPX4 szerint. Ezért fürdőszobában vagy más, páratartalmú helyiségekben is használható, AMENNYIBEN NINCS KÁD VAGY

ZUHANYZÓ KÖZVETLEN KÖZELÉBEN. Ez azt jelenti, hogy nem szerelhető fel a 2. képen 1. KÖRNYEZETként jelölt területeken.

- Használat közben helyezze a készüléket biztonságos helyzetbe:
  - legalább 1 m távolságra gyúlékony tárgyaktól vagy bútoroktól;
  - biztosítson legalább 1 m szabad teret a berendezés előtt;
  - ne helyezze közvetlenül egy konnektor alá.
- Ne hagyja, hogy állatok vagy gyerekek megérintsék vagy játszanak a készülékkel. Figyelem! A levegőkimeneti rács működés közben felforrósodik (több mint 90°C).
- **FIGYELEM: A túlmelegedés elkerülése érdekében ne takarja le a készüléket. Ne akasszon semmit a készülékre és ne takarja le működés közben. Ez egyértelműen fel van tüntetve a termék burkolatán az alábbi szimbólummal jelölve.**



- Ne használja a fűtőtestet olyan helyiségekben, ahol robbanásveszélyes gáz van vagy gyúlékony oldószereket, lakkokat vagy ragasztókat használ.
- Ha a kábel sérült, és ki kell cserélnie, ne végezze el saját maga a munkát! Vigye el a terméket egy hivatalos szervizközpontba vagy hasonló szakértelemmel és tudással rendelkező személyhez, hogy elkerülje a veszélyeket.
- A készüléket úgy kell elhelyezni, hogy a villásdugó mindenkor hozzáférhető legyen.
- Ne szerelje a terméket szintetikus anyagból készült falakra.

## 2. Fali szerelés

- Csak függőleges helyzetben rögzítse a készüléket, úgy, hogy a légkivezető rács lefelé irányul;
- Ez a fűtőtest kettős elektromos szigeteléssel (II. osztály) van ellátva, ezért nem igényel földelést.
- A készüléket megfelelően kell telepíteni az adott országban érvényes szabályozásoknak megfelelően.
- Nedves helyiségekben, például fürdőszobákban vagy konyhákban a csatlakozási pontot legalább 25 cm-rel a padló fölé kell telepíteni. Az elektromos csatlakozást kétpólusú életvédelmi relével kell ellátni, amely minimális távolságot biztosít a kontaktusok között, lehetővé téve a teljes lekapcsolást a III. túlfeszültség kategória feltételeinek megfelelően.
- Az ideális telepítési hely kiválasztása érdekében vegye figyelembe, hogy a készülék mozgásérzékelővel van ellátva (érzékelési tartomány a 2. képen bemutatott területeken). Helyezze a fűtőtestet úgy, hogy érzékelje a helyiségben lévő mozgást és ne legyen közvetlenül előtte olyan tárgy, amely zavarhatja az érzékelést. Az érzékelés hatékonyabb, ha a mozgás a készülék előtt, nem pedig annak irányába történik.
- Tartsa be a minimális távolságokat a falaktól, bútoroktól és/vagy tárgyaktól, ahogy a 3. képen látható. Soha ne telepítse a terméket úgy, hogy a padló és a termék alsó oldala közötti távolság kevesebb legyen, mint 600 mm:
  - Fúrjon három 6 mm átmérőjű lyukat a falba, ahogy a 4. képen látható
  - Helyezze be a termékhez mellékelte három fali dugót

- Helyezze be a 2 felső csavart, amely ugyanabban a zacskóban található, ügyelve arra, hogy a csavarok feje és a fal között 8 mm távolság maradjon;
- Fogja szorosan a készüléket és akassza fel a két csavarra;  
FIGYELEM! Mielőtt elengedi a terméket, győződjön meg róla, hogy biztosan rögzítve van a 2 csavarra.
- Ezután rögzítse a terméket az alsó csavarral.

### 3. Levegő szűrő

- Ez a termék szűrővel van ellátva, hogy megvédje a fűtőelemet a portól és szennyeződésektől.
- A szűrő kivehető, így könnyen tisztítható vízzel (5. kép).
- A fűtőberendezés optimális állapotának megőrzése érdekében tisztítsa meg a szűrőt félévente és ne felejtse el utána visszahelyezni.
- Minden 120. üzemórában a felhasználót értesítjük, hogy a termék hátulján lévő szűrőt meg kell tisztítani. A figyelmeztetés egy futó üzenet formájában jelenik meg a kijelzőn, amely így szól:  
" PULIRE FILTRO - CLEAN FILTER - NETTOYER FILTRE ".
- Ha a kijelzőn a fent említett üzenet látható, a termék továbbra is működik az értesítés megjelenésekor aktív üzemmódban.
- Ha bármelyik gombot megnyomják, a szöveg eltűnik a kijelzőről. Újra megjelenik, amikor a ventilátoros fűtőtest további egy órát működik.
- A "mode" gombot lenyomva tartva, amikor az értesítés megjelenik, a beépített számláló visszaáll és az értesítés csak 120 üzemóra után jelenik meg újra. A visszaállítás megerősítését a készülék 5 másodpercig a "donE" felirat megjelenítésével jelzi.

### 4. Törölközők

- A termék törölközőtartóval és 4 további kampóval van felszerelve, amelyek a sín hátsó oldalán helyezkednek el.
- Kérjük, ne nyomja vagy helyezze a törölközőt a levegő kivezető rács közelébe (6. kép), hanem helyezze el a 7. kép szerint.

## 5. Parancsleírás és működés

I A készülék bal oldalán egy kétállású elektromechanikus KI/BE kapcsoló található. A készülék kikapcsolásakor a tápfeszültség minden belső komponensről lekapcsolódik.

II A következők érhetőek el az előlapon (8. kép):

- A - Jelenlétérzékelő
- B - Kijelző
- C - Megjelenítés és növelés
- D - Megjelenítés és csökkentés
- E - Beállítások
- F - Fagymentesítő mód
- G - Program mód
- H - Készenlét
- I - Fagymentesítés mód LED visszajelző
- J - Program mód LED visszajelző
- K - Működést visszajelző LED

A készülék jelenlétérzékelővel és automatikus energiagazdálkodási funkcióval rendelkezik. A jelenlét-érzékelő lehetővé teszi az energiafogyasztás csökkentését, automatikusan csökkenti a helyiség hőmérsékletét, ha nem tartózkodnak a helyiségben. A csökkentett hőmérsékletet a következő jelenlétérzékelésig fenntartja, ezután visszaáll a beállított komfort hőmérsékletre.

A jelenlétérzékelő működése nem tiltható le. A termék két különböző módban használható: automatikus vagy program.

#### Automatikus mód

A termék komfort hőmérsékleten működik, amikor mozgást érzékel a helyiségben. Ha legalább 10 percig nem érzékel jelenlétet, a fűtés automatikusan beállítja az ECO módot (3,5°C-kal alacsonyabb, mint a beállított komfort hőmérséklet). Ha 36 óránál hosszabb ideig nincs jelenlét a helyiségben, a készülék automatikusan beállítja a Fagymentesítő módot (7°C). Abban az esetben, ha 2 percen keresztül újra mozgást érzékel, a termék automatikusan a komfortszintre emeli a hőmérsékletet.

Automatikus módban beállítható az ablaknyitás érzékelés, ami gyors hőmérséklet-csökkenés esetén fagymentesítő üzemmódba vált.

### Program mód

A termék a hét minden napjára vonatkozóan, óránként programozható. A nap minden órájára beállítható a kívánt hőmérséklet, választva a komfort, az eco vagy a fagymentesítő mód között.



Programozott módban a jelenlétérzékelő és az ablaknyitás érzékelés funkciók deaktiválva vannak, hogy a termék pontosan kövesse a felhasználó által meghatározott programot.

## 6. LED-ek színei

- A terméken 3 különböző LED-fény található:
- LED a fagymentesítő mód gomb alatt (8. ábra, I tétel)
  - A LED piros, amikor a fagymentes mód aktív. Kikapcsol, amikor a fagymentes mód inaktív.
  - Villog, ha a fagymentes módot az ablaknyitás-érzékelő aktiválta.
- LED a Program mód gomb alatt (8. ábra, J tétel)
  - A LED piros, amikor a Program mód aktív. Kikapcsol, amikor a Program mód inaktív.
- LED a készenléti gomb alatt (8. ábra, K tétel)
  - A LED piros, amikor a termék Komfort módban van;
  - A LED zöld, amikor a termék Eco módban van;
  - A LED kikapcsol, amikor a termék készenléti állapotban van.

## 7. A készülék használata

### FŐKAPCSOLÓ

A termék áramellátását egy elektromechanikus BE/KI kapcsoló vezérli. A készülék kikapcsolásával megszakad az áramellátás a beépített termosztát számára, ami az összes tárolt információ elvesztését okozza, ha az áramellátás 30 percig szünetel. Javasoljuk, hogy ezt a kapcsolót csak akkor válassa, ha hosszú ideig nem használja a terméket, ellenkező esetben a rövid távú megszakításokhoz használja a be/stand-by gombot. Így nem veszíti el a tárolt beállításokat.

Ha először használja a terméket vagy ha az áramellátás több mint 30 percig szünetel, akkor a BE állásban a kijelző 00:00-t mutat és ettől kezdve kezdi el számolni az időt.



Ha a bekapcsolás után 15 percen belül nem történik beállítás, a készülék automatikusan átkapcsol fagymentesítő üzemmódba és az ezt jelző led fény világitani kezd.

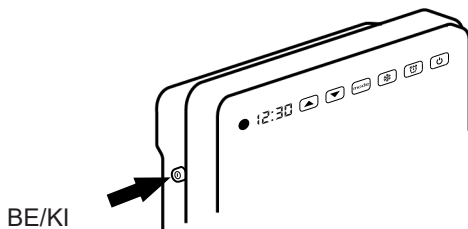

### KÉSZENLÉTI GOMB

Használja a  gombot a készülék bekapcsolására vagy készenléti módba helyezésére. A készenléti gomb alatti led zöld színnel világit.

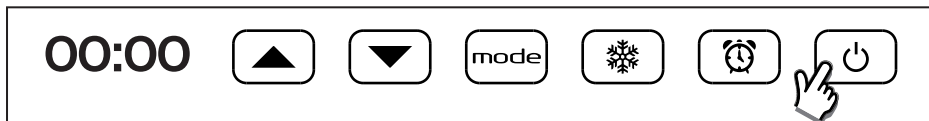

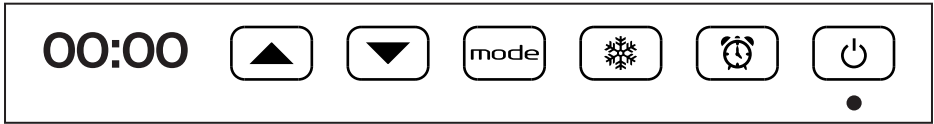

#### BEÁLLÍTÁSOK

A **mode**, **▲** és **▼** gombok lehetővé teszik az aktuális óra és a hét napjának beállítását (1 = hétfő), a Komfort hőmérsékletet, valamint az ablaknyitás érzékelésének funkciójának aktiválását vagy deaktiválását.

Példa: Állítsa be a 08:30-at, keddet, 25°C-os Komfort hőmérsékletet és aktiválja az előzőleg letiltott nyitott ablak érzékelést a következők szerint:

Nyomja meg és tartsa lenyomva a **mode** gombot 3 másodpercig a beállítások menü megnyitásához:

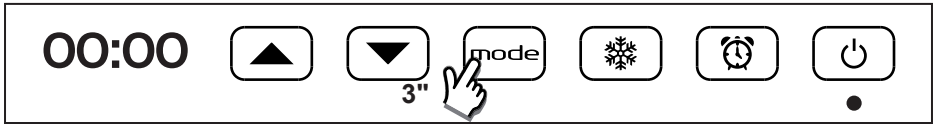

Állítsa be az időt:

Az óra két számjegye villogni kezd: állítsa be az aktuális órát a **▲** és **▼** gombok segítségével.

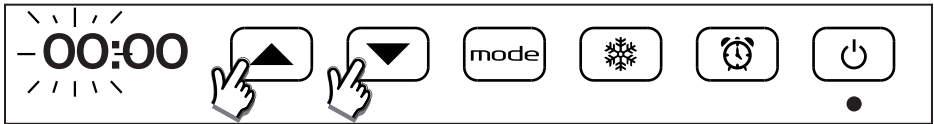

Nyomja meg a **mode** gombot a megerősítéshez.

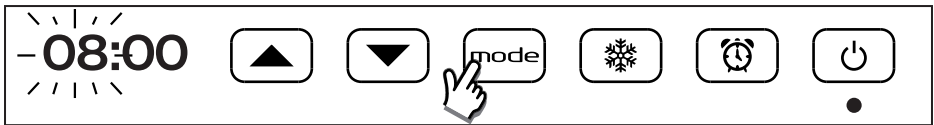

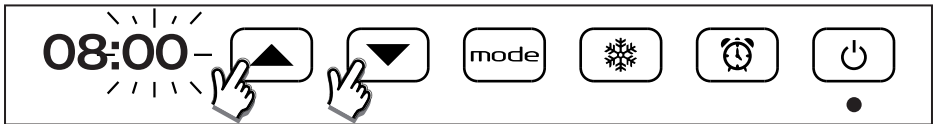

A perc két számjegye villogni kezd: állítsa be az aktuális percet a **▲** és **▼** gombok segítségével.

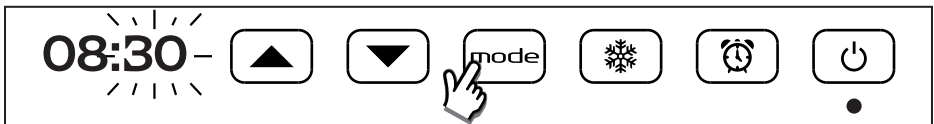

Nyomja meg a **mode** gombot a megerősítéshez.



Állítsa be az aktuális napot (1 = hétfő)

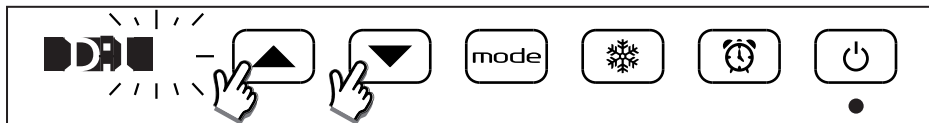

Az idő megerősítése után az aktuális nap helye villogni kezd: állítsa be az aktuális napot a  és  gombok segítségével.

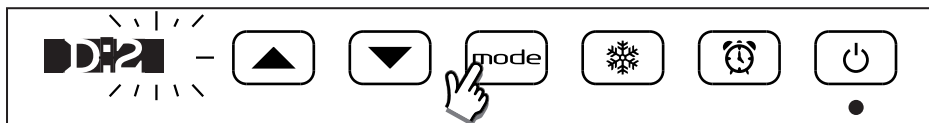

Nyomja meg a  gombot a megerősítéshez.



Állítsa be a Komfort hőmérsékletet (Eco = Komfort - 3,5°C)

A nap megerősítése után a komfort hőmérséklet villogni kezd: állítsa be a kívánt hőmérsékletet a  és  gombok segítségével.

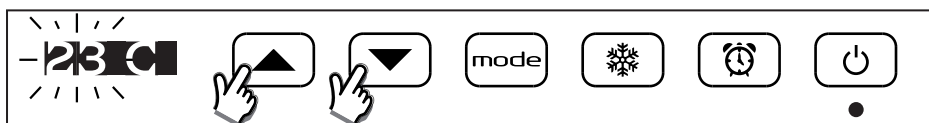

Nyomja meg a  gombot a megerősítéshez.

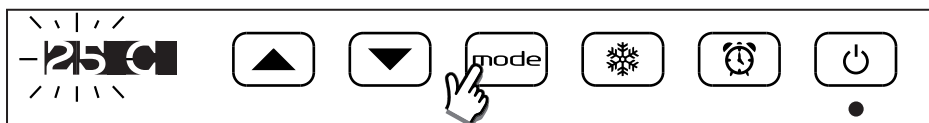

#### NYITOTT ABLAK ÉRZÉKELÉS

Ez a funkció lehetővé teszi a nyitott ablak érzékelését és a fagymentesítő üzemmód automatikus aktiválását. Ha a funkció engedélyezve van és aktiválódik, egy piros pont világít a kijelző jobb felső részén a 3. és a 4. számjegy között.





Ha a szobában hőmérséklet-csökkenés tapasztalható a normál működés során, a fagymentesítő mód automatikusan aktiválódik az energiafogyasztás csökkentése érdekében. A fagymentesítő gomb alatti piros fény villog, jelezve, hogy a nyitott ablak funkció működik.



A normál működés visszaállítása nem automatikus, hanem a termék öt gombjának egyikének megnyomásával érhető el. Ennek a funkciónak a helyes működése függhet attól, hogy a készülék hol van elhelyezve a szobában, a huzat jelenlététől, a külső hőmérséklettől és attól, mennyi ideig marad nyitva az ablak.

## A nyitott ablak érzékelés aktiválása

A komfort hőmérséklet megerősítése után a nyitott ablak érzékelés mód villogva jelenik meg. A kijelzőn 88:ON jelenik meg, ha a mód aktiválva van és 88:OF, ha deaktiválva van. Állítsa be a kívánt módot a  és  gombokkal.

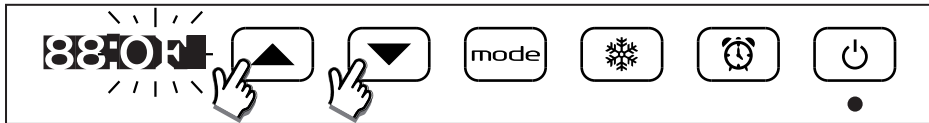

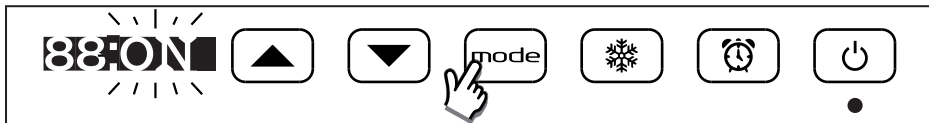

Nyomja meg a  gombot a megerősítéshez.



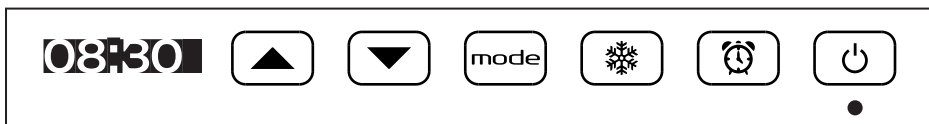

Beállítások vége:



## MEGJELENÍTÉS / KOMFORT HŐMÉRSÉKLET MEGVÁLTOZTATÁSA

A beállított komfort hőmérséklet bármikor ellenőrizhető egyetlen nyomással a  vagy  gombbal. Többszöri megnyomással módosul a beállított hőmérséklet.

Eco módban, a  gomb megnyomásával a termék automatikusan visszaáll a komfort hőmérsékletre, anélkül hogy megvárná, hogy a jelenlét-szenzor 2 percen keresztül mozgást érzékeljen.

Ha meg szeretné tekinteni és/vagy módosítani a komfort hőmérsékletet, anélkül hogy kilépne az ECO módból, először nyomja meg a  gombot. Az Eco módot mindig a zöld fény jelzi.

**Megjegyzés: A termék belső szenzora által mért hőmérséklet eltérhet más eszközökkel mért hőmérséklettől a szoba más területein. Ez a különbség több tényezőtől is függhet, például:**

- az elhelyezési pozíció: a szoba bizonyos részei huzat vagy forró levegő miatt a szenzor mérését befolyásolhatják;
- a külső falhoz való rögzítés, amely általában hidegebb, mint a belső falak, alacsonyabb hőmérséklet mérését eredményezheti, mint a valós szobahőmérséklet;
- egy nagy terjedelmű törlőköző a tartórúdon akadályozhatja a légáramlást. Ennek következtében a szenzor magasabb hőmérsékletet mérhet, mint a valós szobahőmérséklet;
- instabil körülmények: minden értékelésnek stabil működési körülmények között kell történnie. Ennek érdekében a komfort hőmérsékletet csak 60 perccel az előző változtatás után szabad megváltoztatni. Valóban nem lehet helyesen értékelni a szobahőmérsékletet, ha a kényelmi hőmérséklet szintje gyakran változik rövid időn belül.

Amennyiben stabil működési körülmények között különbséget észlel a beállított és a szoba hőmérséklete között, mérje meg a különbséget, majd növelje vagy csökkentse a termék komfort hőmérsékletét a mért különbség pontos értékével.

## HETI PROGRAM

A program mód  lehetővé teszi, hogy a hét minden napjára vonatkozóan óránként beállítsa a kívánt hőmérsékletet, választva a Komfort, Eco(ami 3,5 °C-kal alacsonyabb, mint a Komfort) vagy Fagymentesítő mód között.

Egy rövid gombnyomás a  gombon aktiválja/deaktiválja a programozott működést. Hosszú nyomás (> 3") lehetővé teszi a megtekintés/módosítás menübe való belépést. Ha a termék új, az alapértelmezett program a következő:

Mindig Fagymentesítő mód, kivéve a Komfort módot az alábbi órákban:



- hétfőtől péntekig 06:00 és 08:00 között;
- szombaton és vasárnap 08:00 és 10:00 között.

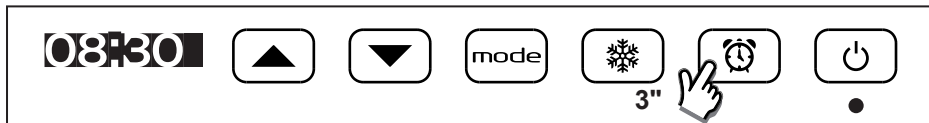

Nyomja meg a program gombot, hogy gyorsan aktiválja a program módot!

A program megtekintéséhez/módosításához a következőképpen járjon el: Nyomja meg és tartsa lenyomva a  gombot 3 másodpercig a menübe való belépéshez:



A kijelző az 1. napot (hétfő) mutatja. A  és  gombok megnyomásával léphet a nap különböző óráira „00”-tól (00:00 és 00:59 közötti óra):

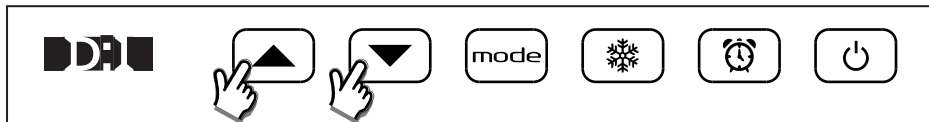

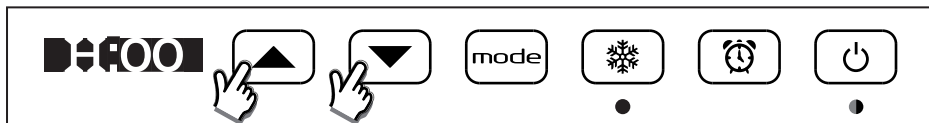

A kiválasztott órára beállított üzemmódot a Fagymentesítés gomb alatti LED (7°C hőmérséklet), a Komfort gomb alatti zöld LED (Eco hőmérséklet = Komfort - 3,5°C) vagy a Készenléti gomb alatti piros LED (felhasználó által beállított Komfort hőmérséklet) mutatja:



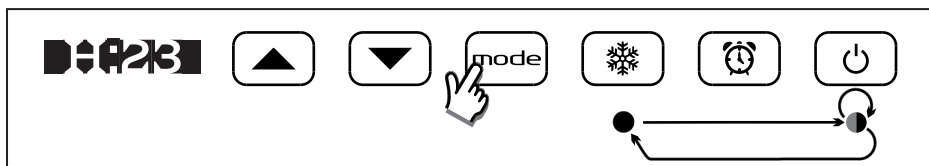

Az adott órára a  gomb megnyomásával állíthatja be a kívánt üzemmódot. A megfelelő LED jelzőfények egymás után világítanak, jelezve a kiválasztott üzemmódot (Komfort, Eco vagy Fagymentesítő) :

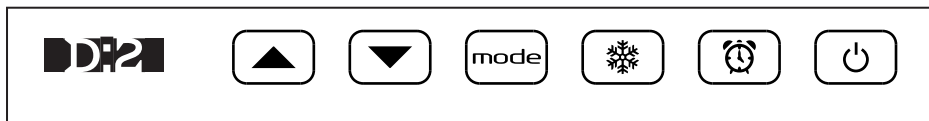
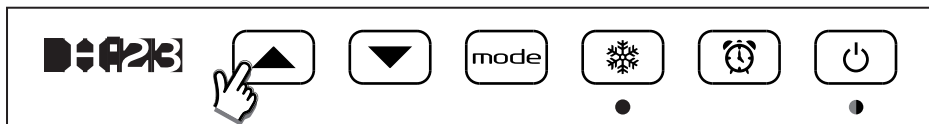

A  és  gombokkal jelenítheti meg/módosíthatja az 1. nap óráinak beállított hőmérsékletét. A nap utolsó órájának (23) elérése után a  gomb következő megnyomásával beléphet a 2. nap programozásába:



Következőnek lehetőség van a 2. nap összes órájára vonatkozó beállítás megjelenítésére/módosítására, vagy közvetlenül beállítható a 2. nap az 1. nappal azonosra. Az első esetben az 1. nap beállításához hasonlóan szükséges eljárni a  és  gombokkal; a második esetben csak egyszer kell megnyomni a  gombot. Így a 2. nap az 1. nappal azonosan lesz beállítva és a rendszer automatikusan a 3. nap elejére lép. Ez az eljárás a 7. nap programozásáig ismétlődhet:

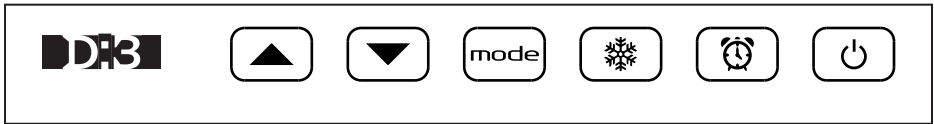
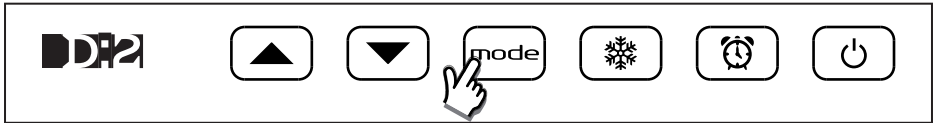

A 7. nap programozásának végén, vagy bármely más közbenső lépésben a gomb megnyomásával véglegesen megerősíthetjük, menthetjük a beállításokat. A kijelzőn a „END” felirat jelenik meg és a gomb megnyomása menti az imént megjelenített/módosított programot:

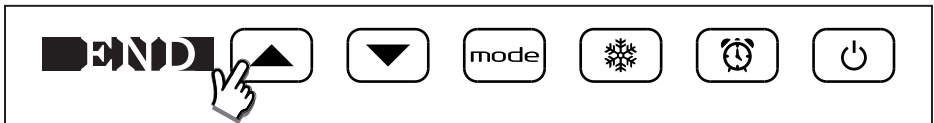

A kijelző néhány másodpercig „donE” feliratot mutat, hogy megerősítse, a program megfelelően lett elmentve, ezután a termék a program szerint beállított üzemmódba lép.

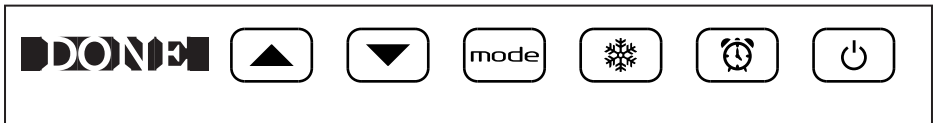

#### Megjegyzés:



- A program megtekintésének/szerkesztésének eljárását bármikor megszakíthatja és a nem mentett módosításokat törölheti a Készenléti gomb megnyomásával;
- A programozás során a fűtőelem kikapcsolt állapotban van, a termék nem fűt.

#### FAGYMENTESÍTŐ MÓD

A fagymentes üzemmód aktiválásához tartsa lenyomva a gombot 3 percig. A termosztát ilyenkor  $7\pm 3^{\circ}\text{C}$  fenntartására van beállítva. A fagymentes üzemmód kikapcsolásához nyomja meg a vagy a gombot.



A Fagymentesítő mód automatikusan aktiválódik, ha a készülék legalább 36 órán keresztül nem érzékel jelenlétet. A Komfort hőmérséklet automatikusan bekapcsolódik, amint a készülék újból jelenlétet érzékel.

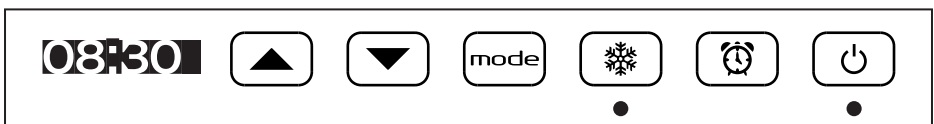
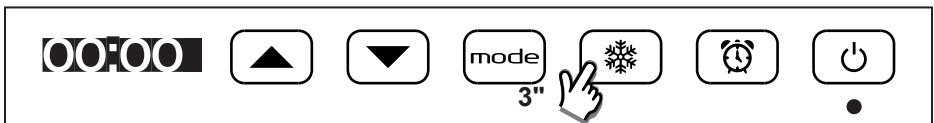

## 8. Hibaelhárítás

- Ha túlmelegedés lép fel, a készülék automatikusan lekapcsolja a fűtélemeket és a motort. Ilyenkor:
  - Kapcsolja ki a berendezést és hagyja lehűlni körülbelül 15/20 percig.
  - Győződjön meg róla, hogy a levegőszűrője nincs teljesen elzáródva és szükség esetén tisztítsa meg. Ne felejtse el utána visszahelyezni.
  - Szüntesse meg a bármely más lehetséges túlmelegedés okát (például: akadályok a levegő be-/kiáramlási rácsok előtt, szennyeződés felhalmozódások).
  - Kapcsolja be újra a készüléket és ellenőrizze, hogy rendesen működik-e.
- Ha az gombok nem reagálnak megfelelően a nyomásra, kapcsolja ki a készüléket a bal oldalon található elektromechanikus kapcsolóval. Ezután kapcsolja be újra ugyanazzal a kapcsolóval.

## 9. Karbantartás

- Ez a termék nem igényel különleges karbantartást.
- Fél évente törölje le a terméket száraz ruhával.
- Ha a termék javításra szorul, vegye fel a kapcsolatot egy hivatalos szervizzel.
- A tápkábel cseréjekor használjon 2x1,00mm<sup>2</sup> H05VV-F HAR típusút. Ezt a műveletet kizárólag szakképzett személy végezheti, hogy elkerüljék a készülék károsodását és a személyes biztonság veszélyeztetését.

## 10. Jogi nyilatkozat



### Környezetvédelem és újrahasznosítás

Kérjük, segítsen megvédeni a környezetet azzal, hogy a csomagolást a nemzeti hulladékfeldolgozási szabályoknak megfelelően ártalmatlanítsa.

### Elavult készülékek újrahasznosítása

A címkével ellátott készülékeket nem szabad az általános hulladékkal együtt ártalmatlanítani. Külön kell gyűjteni és a helyi szabályozásoknak megfelelően ártalmatlanítani.